



MISSING A PART?

There is no need to return this item to the store.
Instead call our TOLL FREE HOTLINE:

1-800-253-1561

We appreciate your purchase of the HyLoft® 42" x 42" Ceiling Storage Unit. Knap & Vogt has made every effort to supply a quality product that insures a lifetime of trouble-free service. In the event that you have any type of problems, and BEFORE RETURNING THE UNIT TO THE SELLER, please call our toll free number 1-800-253-1561.

HyLoft 42" x 42" Ceiling Storage Unit Limited Warranty

Knap & Vogt warrants this product against defects in the material or workmanship for the life of the product. Knap & Vogt agrees to either repair the product or replace it at the sole discretion of Knap & Vogt. This warranty does not include any costs associated with the physical installation, removal, or return of the HyLoft 42" x 42" Ceiling Storage Unit.

This warranty is valid and enforceable provided that the maximum weight supported by each HyLoft 42" x 42" Ceiling Unit does not exceed 250 pounds, evenly distributed. The customer, dealer, and/or installer releases Knap & Vogt of all claims, which includes the HyLoft unit and the structure it is attached to if the loaded weight exceeds 250 pounds. The unit must also be installed according to the manufacturer's instructions. At no time should you install more than two HyLoft units on any two ceiling beams (rafters, studs, roof trusses, etc.). All fasteners must be checked and tightened at least annually.

Only the original purchaser of this product is extended this warranty. No warranty work will be provided under this warranty without purchaser's original receipt or other proof of the date of the original purchase acceptable to Knap & Vogt.

This Knap & Vogt limited warranty covers product failure due to defects in materials or workmanship ONLY! It does not cover corrosion, rust or discoloration of it's components, or product failure due to misuse, abuse, faulty installation, alteration, lack of reasonable care, or any other failure not related to the defects in materials or workmanship.

There are NO other warranties expressed or implied except those stated herein as required by applicable law.

KNAP & VOGT SHALL NOT BE LIABLE FOR INCIDENTAL, SPECIAL, OR CONSEQUENTIAL DAMAGES RESULTING FROM THE USE OF THE PRODUCT OR ARISING OUT OF ANY BREACH OF THIS WARRANTY.

ALL IMPLIED WARRANTIES, IF ANY, INCLUDING IMPLIED WARRANTIES OR MERCHANTABILITY AND FITNESS FOR A PARTICULAR PURPOSE, ARE LIMITED TO THE DURATION OF THIS WARRANTY.

Some states do not allow the exclusion or limitation of incidental or consequential damages, or limitations on how long an implied warranty lasts, so the above exclusions or limitations may not apply to you. No other warranty, written or verbal, will be honored for this product. This warranty gives you the specific legal rights and you may also have other rights that vary from state to state.

Knap & Vogt is not responsible for damages of merchandise in transit. Repaired or replaced products shall be subject to the terms of this warranty, to be inspected by Knap & Vogt prior to return shipment. Damages incurred during transit should be reported at once to the carrier and a claim should be filed with them.

Knap & Vogt®
Grand Rapids, MI 49505 U.S.A.

**For more information, accessories, and frequently asked questions, visit the HyLoft website:
www.HyLoft.com**

US Patents: 6435105, 6715427, 7152535
Canadian Patents: 2790141
Australian Patents: 2001296786, AU2005211415

MISSING A PART?

There is no need to return this item to the store.
Instead call our TOLL FREE HOTLINE:

1-800-253-1561

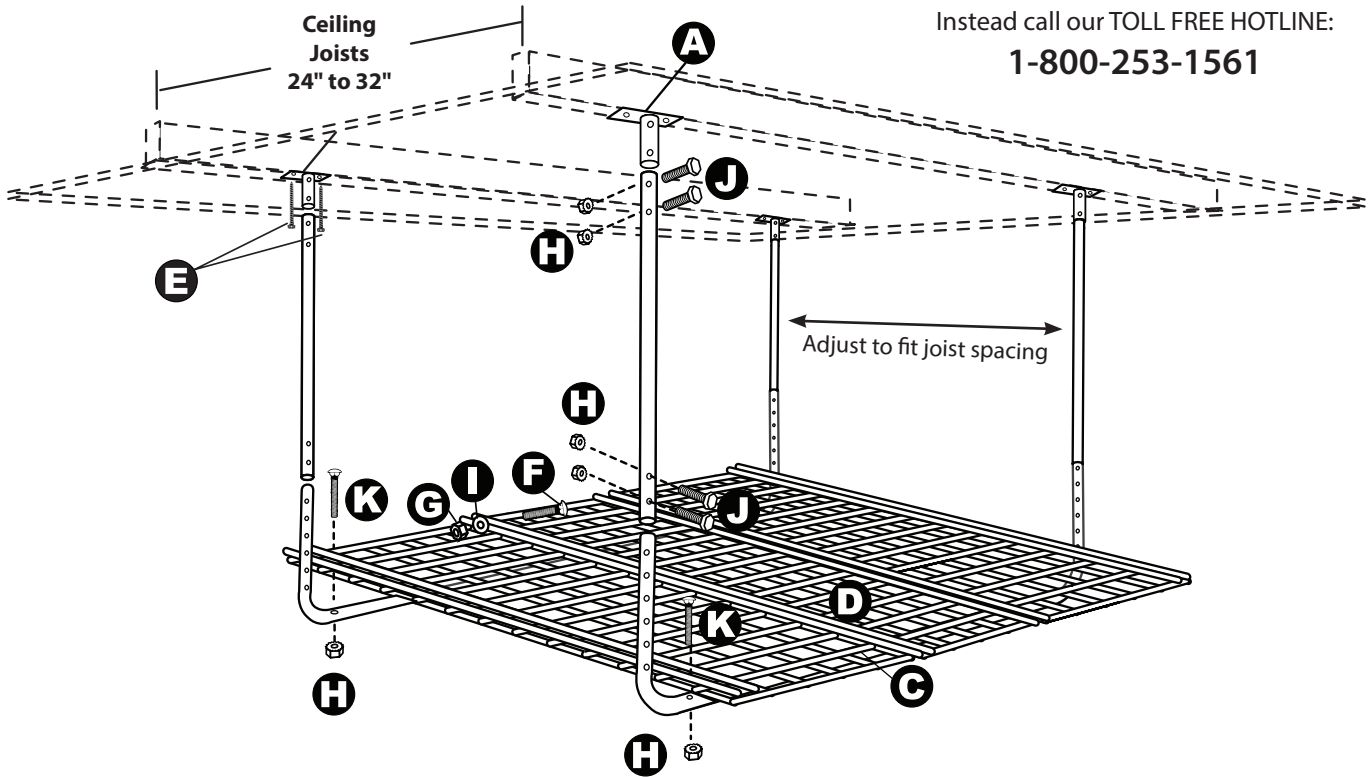

Parts Included

IMPORTANT: Read through entire instructions before beginning any installation.

A (4) Ceiling Brackets 	B (4) Downrods 	C (2) Support Bars
D (3) Wire Grids 	E (8) Lag Screws 5/6" x 2-1/2" Use 1/2" Wrench 	F (6) #6 Carriage Bolts 1"
G (6) #6 Hex Nuts Use 5/16" Wrench 	H (20) 1/4" Flange Nuts Use 7/16" Wrench 	I (6) #6 Washers
J (16) Hex Bolts 1/4" x 1-1/2" Use 7/16" Wrench 	K (4) Carriage Bolts 1/4" x 2" 	L (2) Plastic Tie Straps
M Hyloft Sticker 		

Tools Required:



3/16"
Drill Bit



Hand or
Power Drill

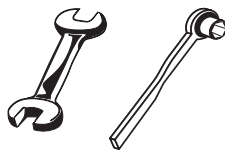

(1) 5/16", (2) 7/16", & (1) 1/2"
Wrench, Socket Wrench or Nut Driver



Stud/Joist
Finder
(optional)

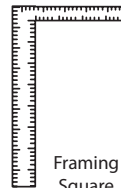

Framing
Square
(optional)



Pencil



Eye Protection



Tape Measure



Ladder or
Step Stool

Installation Time: Approximately 30 minutes

Important: Read through entire instructions before beginning any installations.

1. Install Ceiling Brackets

Before beginning the unit installation, decide where it will work best for you above the open garage door (if room allows) or beyond the open door.

PLEASE NOTE: If installing above the open garage door: at least 27" of open space is required between the highest point of the door as measured during its upward travel and the ceiling.

Locate the ceiling joists in the area of desired installation and determine the direction in which they are running. In order to adequately disperse the stored load, you should install not more than two HyLoft units on any two ceiling joists. The Ceiling Brackets are installed parallel to the ceiling joists. Refer to the diagram below or photos on the package for additional installation clarification.

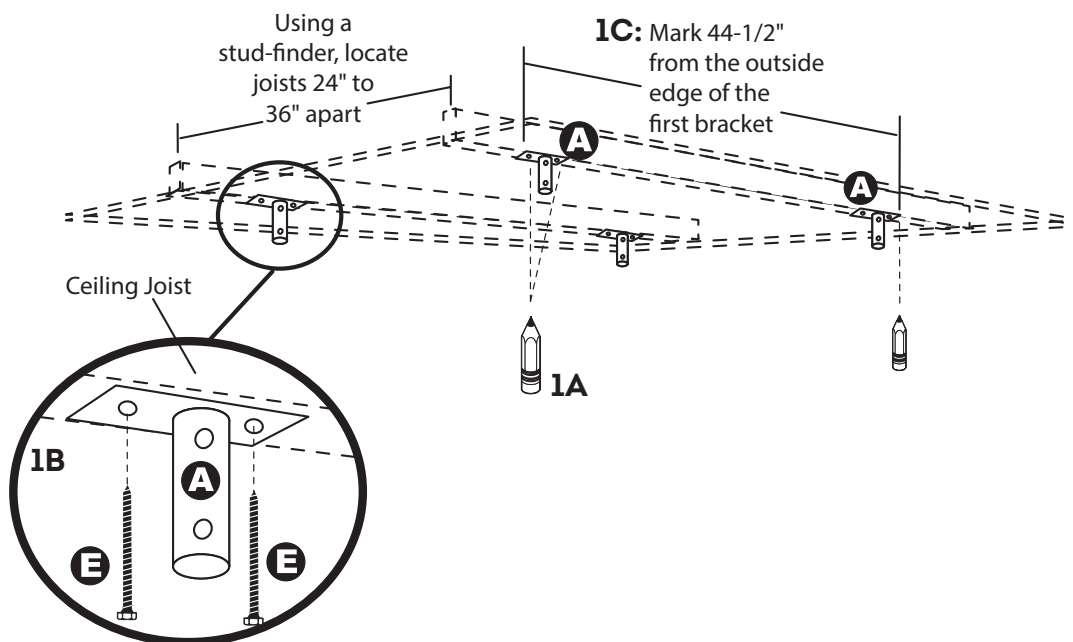

IMPORTANT: Do not over-tighten the Lag Screws (max 10 ft. lbs.). They only need to be fully seated, no more. Do not use an impact driver.

1A: Hold a Ceiling Bracket (A) against the ceiling in the location you chose, making sure that the holes in the bracket are parallel with the center of the joist. Use the two holes in the Ceiling Brackets (A) as a template to mark the joist with your pencil. PRE-DRILL two 3/16" holes where you marked your joist.

1B: Rub some bar soap or add a drop of liquid soap to the threads of the Lag Screws (B) to ease installation. Using a 1/2" socket wrench or nut driver, install (2) 5/16" x 2-1/2" Lag Screws (E) through the two holes in the Ceiling Bracket (A) to secure it into the joist.

1C: From the outside edge of the Ceiling Bracket (A) you just installed, measure 44-1/2" (along same ceiling joist) and mark the ceiling with your pencil. This is the outside edge of the opposite Ceiling Bracket (A). Repeat steps 1A and 1B for the installation of this second bracket.

1D: Now repeat steps 1A, 1B, and 1C to install the remaining set of Ceiling Brackets (A), which should be installed parallel to the first set just installed.

2. Attach Downrods and Support Bars

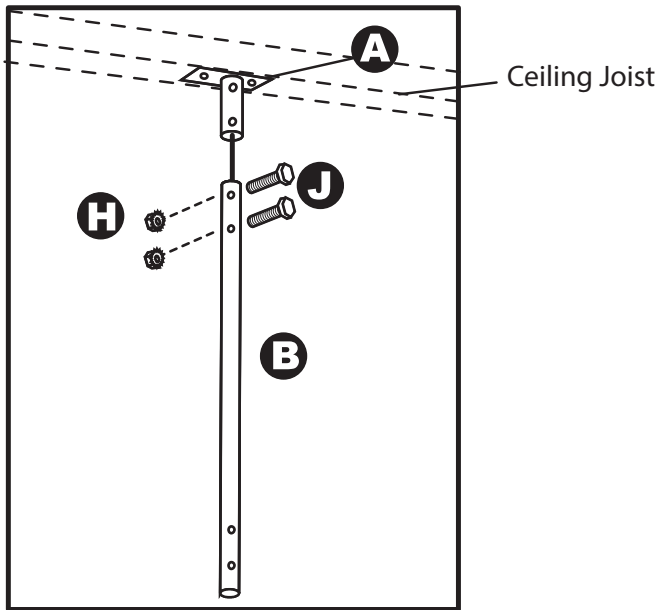

2A: Connect Downrods (B) to Ceiling Brackets (A) using (2) 1/4" x 1-1/2" Hex Bolts (J) and (2) Flange Nuts (H).

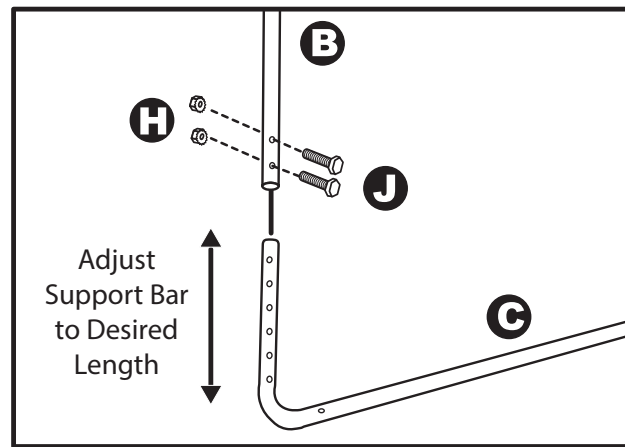

2B: Connect Support Bars (C) to Downrods (B) using (2) 1/4" x 1-1/2" Hex Bolts (J) and (2) Flange Nuts (H). Be sure to install the second support bar assembly parallel and in line with the first one installed.

3. Place and Attach Grids

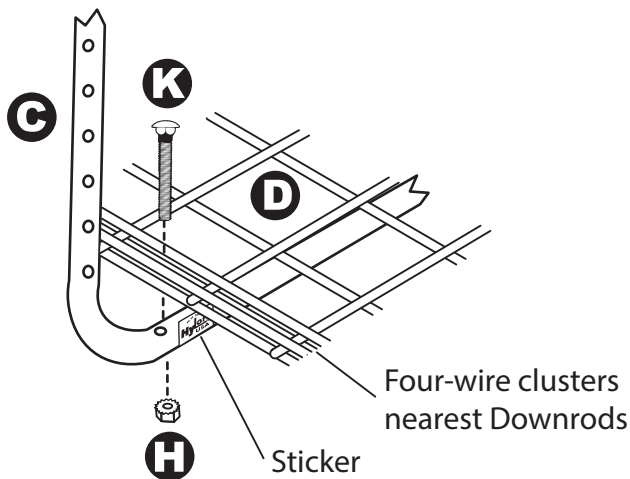

3A: Lay (2) Wire Grids (D) evenly on the outside edges of the Support Bars (C) (**Note:** Long grid wires are on the bottom) and attach loosely using (4) 1/4" x 2" Carriage Bolts (K) and (4) Flange Nuts (H) as shown. Do not tighten at this time.

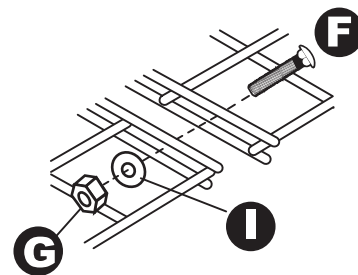

3B: Lay the third Wire Grid (D) on top of the Support Bars (C), between the (2) Outer Grids and bolt together using (4) #6 x 1" Carriage Bolts (F), (4) Washers (I), and (4) #6 Hex Nuts (G) - 3 on each side. Now tighten (K) and (H).

You have now completed the installation and are ready to load your new HyLoft Storage Unit. **(Maximum 250 lbs. per 42" x 42" unit, evenly distributed.)**

Periodically, (at least annually) check all connections to ensure that they remain tightly fastened.

Installing Two HyLoft 42" x 42" Units: Follow the instructions above. Multiple HyLoft Units may be joined together by using the Plastic Tie Straps (L) provided.



¿LE FALTA UNA PIEZA?

No es necesario devolver este artículo a la tienda. Mejor, comuníquese con nosotros EN FORMA GRATUITA:

1-800-253-1561

Agradecemos su compra de la Unidad de almacenamiento en el techo HyLoft® de 42" (1067 mm) x 42" (1067 mm). Knappe & Vogt realiza todo esfuerzo para proveer un producto de calidad que garantice una vida útil de servicio sin inconvenientes. En caso de que tenga algún tipo de problema y ANTES DE DEVOLVER LA UNIDAD AL VENDEDOR, comuníquese con nuestro número gratuito 1-800-253-1561.

Garantía limitada de la Unidad de almacenamiento en el techo HyLoft® de 42" (1067 mm) x 42" (1067 mm).

Knappe & Vogt brinda una garantía para este producto por defectos en los materiales o en la mano de obra durante la vida útil del producto. Knappe & Vogt acepta reparar el producto o reemplazarlo a su absoluta discreción. Esta garantía no incluye ningún costo asociado a la instalación física, retiro o devolución de la Unidad de almacenamiento en el techo HyLoft de 42" (1067 mm) x 42" (1067 mm).

Esta garantía es válida y exigible siempre que el peso máximo soportado por cada unidad de HyLoft de 42" (1067 mm) x 42" (1067 mm) para techo no exceda las 113 kg (250 libras), distribuidas de manera uniforme. El cliente, distribuidor y/o instalador liberan a Knappe & Vogt de toda reclamación, lo que incluye la unidad de HyLoft y la estructura a la que está fijada, si el peso de la carga excede los 113 kg (250 libras). La unidad debe también instalarse conforme con las instrucciones del fabricante. Bajo ninguna circunstancia debe instalar más de dos unidades de HyLoft en dos vigas de techo (pares, montantes, estructuras de soporte de techo, etc.). Se deben verificar y ajustar, al menos una vez por año, todas las sujeciones.

Solamente se extiende esta garantía al comprador original de este producto. No se proporcionará trabajo en garantía conforme con esta garantía sin la factura original del comprador u otra confirmación de la fecha de compra original que sea aceptable para Knappe & Vogt. Se debe proporcionar a Knappe & Vogt la confirmación de la fecha de compra si se devuelve el producto.

¡Esta garantía limitada de Knappe & Vogt cubre SOLAMENTE fallas del producto por defectos en los materiales o en la mano de obra! No cubre corrosión, oxidación o decoloración de sus componentes, ni fallas del producto debido al mal uso, abuso, fallas en la instalación, alteración, falta de cuidado razonable o cualquier otra falla no relacionada con los defectos en los materiales o en la mano de obra.

NO existen otras garantías explícitas ni implícitas, excepto las mencionadas en el presente documento, según lo exige la ley aplicable.

KNAPE & VOGT NO SERÁ RESPONSABLE DE DAÑOS INCIDENTALES, ESPECIALES NI CONSECUENTES QUE RESULTEN DEL USO DEL PRODUCTO O QUE SURJAN DE ALGUNA VIOLACIÓN DE ESTA GARANTÍA.

TODAS LAS GARANTÍAS IMPLÍCITAS, EN CASO QUE HUBIERE, INCLUSO LAS GARANTÍAS IMPLÍCITAS DE COMERCIABILIDAD O APTITUD PARA UN FIN PARTICULAR, ESTÁN LIMITADAS EN LO QUE RESPECTA AL PLAZO DE ESTA GARANTÍA.

Algunos estados no permiten la exclusión o la limitación de los daños incidentales o consecuentes, ni limitaciones en la duración de una garantía implícita, por ello las exclusiones o limitaciones anteriores pueden no aplicar a usted. No se concederá ninguna otra garantía, ya sea por escrito o en forma oral, para este producto. Esta garantía le brinda derechos legales específicos. Usted puede también tener otros derechos, que variarán de estado a estado.

Knappe & Vogt no es responsable de los daños de la mercadería en tránsito. Los productos reparados o reemplazados estarán sujetos a los términos de esta garantía, para ser inspeccionados por Knappe & Vogt antes del envío en caso de devolución. Los daños incurridos durante el tránsito deberán ser informados directamente al transportista y se presentará un reclamo frente al mismo.

Knappe & Vogt®
Grand Rapids, MI 49505 U.S.A.

Para obtener más información, ver los accesorios y consultar las preguntas frecuentes, visite el sitio Web de HyLoft:
www.HyLoft.com

Patentes EE.UU.: 6435105, 6715427, 7152535

Patentes canadienses: 2790141

Patentes australianas: 2001296786, AU2005211415



INSTRUCCIONES DE ENSAMBLAJE

Estante de almacenamiento en el techo de 42" (1067 mm) x 42" (1067 mm)

¿LE FALTA UNA PIEZA?

No es necesario devolver este artículo a la tienda. Mejor, comuníquese con nosotros EN FORMA GRATUITA:

1-800-253-1561

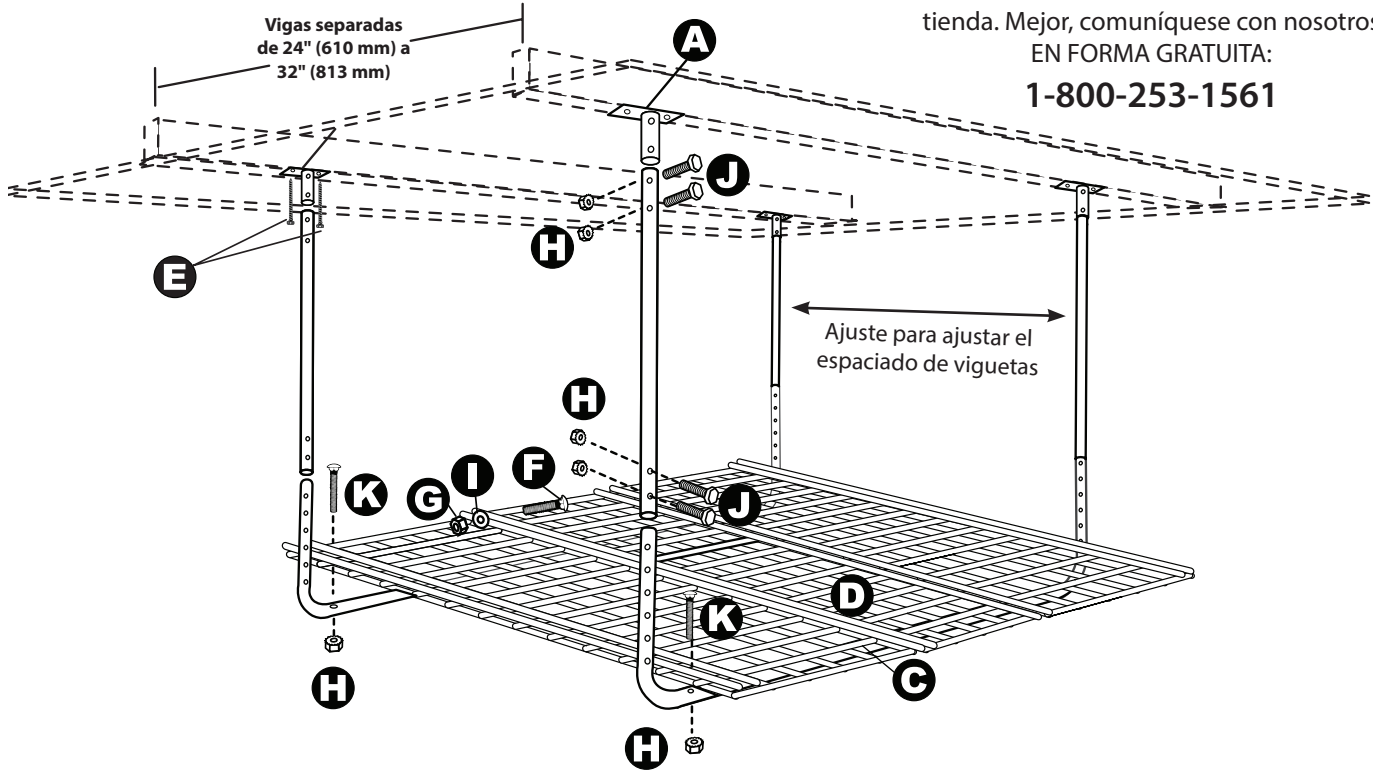

Se incluyen las piezas:

IMPORTANTE: Lea todas las instrucciones antes de comenzar con la instalación.

A (4) Soportes de fijación al techo 		B (4) Varillas verticales 		C (2) Barras transversales 	
D (3) Rejillas de alambres 		E (8) Tornillos tirafondo de 5/6" x 2-1/2" (8 mm x 64 mm) Utilice una llave inglesa de 1/2" (13 mm) 		F (6) Pernos de coche #6 de 1" (25 mm) 	
G (6) Tuercas hexagonales #6 Utilice una llave inglesa de 5/16" (8 mm) 		H (20) Tuercas de brida de 1/4" (6 mm) Utilice una llave inglesa de 7/16" (11 mm) 		I (6) Arandelas #6 	
J (16) Pernos hexagonales de 1/4" x 1-1/2" (6 mm x 31-3/4 mm) Utilice una llave inglesa de 7/16" (11 mm) 		K (4) Pernos de coche de 1/4" x 2" (6 mm x 51 mm) 		L (2) Precintos de plástico 	
M Etiqueta Hyloft 					

Herramientas requeridas:

Broca de 3/16" (5 mm)	Taladro eléctrico	Llaves inglesas (1) 5/16", (2) 7/16", y (1) 1/2" (1) 8 mm, (2) 11 mm, y (1) 13 mm llave de tubo o llave de tuercas	Detector de soportes y/o vigas (opcional)	Escuadra de carpintero (opcional)	Lápiz	Protección Ocular	Cinta métrica	Escalera o banquito

Tiempo de instalación: Aproximadamente 30 minutos.

Importante: Lea todas las instrucciones antes con comenzar con la instalación.

1. Instalación de soportes de fijación al techo

Antes de comenzar la instalación de la unidad, decida dónde funcionará mejor para usted: Encima de la puerta del garaje abierta (si la habitación lo permite) o más allá de la puerta abierta.

TENGA EN CUENTA QUE: Si se instala encima de la puerta del garaje abierta, se requiere de por lo menos 27" (686 mm) de espacio libre entre el punto más alto de la puerta, medido durante su ascenso, y el techo.

Localice las vigas del techo en el área de instalación deseada y determine en qué posición están ubicadas. Con el fin de dispersar adecuadamente la carga almacenada, no debe instalar más de dos unidades HyLoft sobre dos vigas de techo. Los soportes de fijación al techo se instalan en paralelo a las vigas del techo. Consulte el siguiente diagrama o las fotos en el paquete para aclaración adicional de instalación.

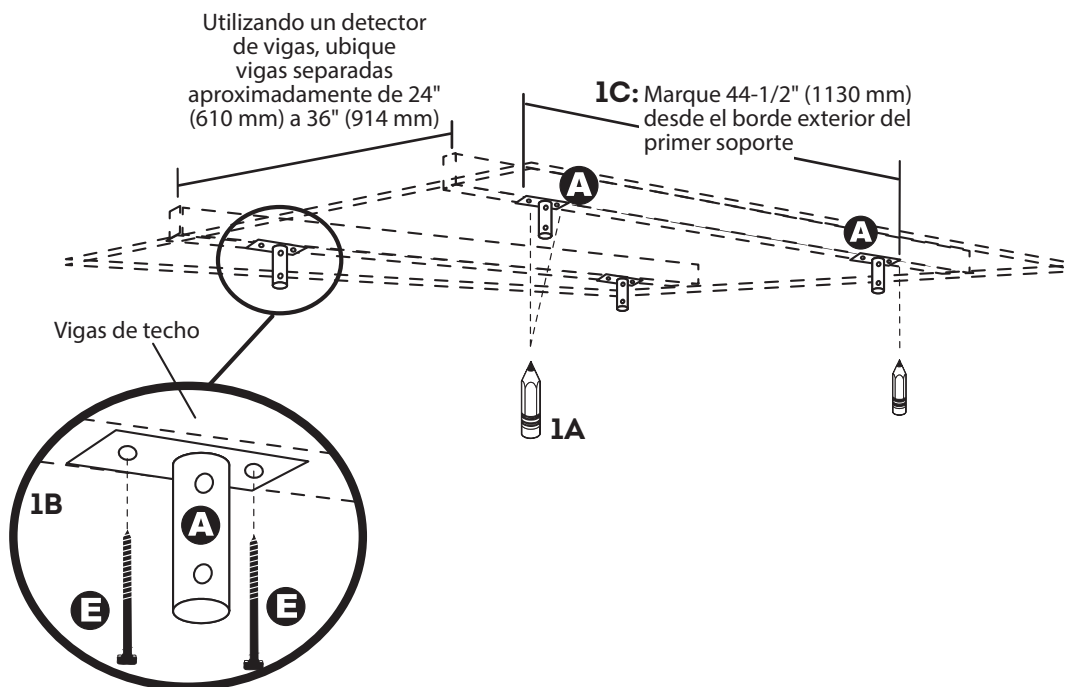

IMPORTANTE: No apriete demasiado los tornillos tirafondos (máximo 10 pie.libra - 86.41 kg. mm). Sólo necesitan estar completamente asentados, no más. No utilice un destornillador de impacto.

1A: Mantenga un soporte de fijación al techo (A) contra el techo en la ubicación que elija, asegurándose de que los orificios del soporte sean paralelos al centro de la viga. Utilice los dos orificios en los soportes de fijación al techo (A) como plantilla para marcar la viga con su lápiz. PRE-PERFORE dos orificios de 3/16" (5 mm) donde marcó en la viga.

1B: Frote un poco de jabón en barra o añada una gota de jabón líquido a las roscas de los tornillos tirafondo para facilitar la instalación. Utilizando una llave de tubo o una llave para tuercas de 1/2" (13 mm), instale (2) tornillos tirafondo (E) de 5/16" x 2-1/2" (8 mm x 64 mm) a través de los dos agujeros en el soporte de techo (A) para fijarlo en la viga.

1C: Desde el borde exterior del soporte de fijación al techo (A) que acaba de instalar, mida 44-1/2" (1130 mm) a lo largo de la misma viga del techo y marque el techo con su lápiz. Esta es la posición del borde exterior del soporte de fijación al techo opuesto (A). Repita los pasos 1A y 1B para la instalación del segundo soporte.

1D: Repita ahora los pasos 1A, 1B y 1C para instalar el juego de soportes de fijación al techo (A) restante, que se debe instalar paralelo al primer juego de soportes instalado.

2. Fijación de las varillas verticales y de las barras transversales

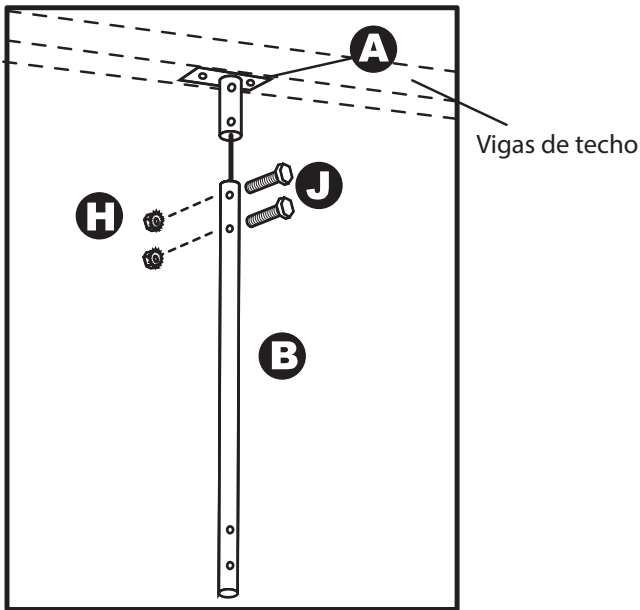

2A: Conecte las varillas verticales (B) a los soportes de fijación al techo (A), usando (2) pernos hexagonales (J) de 1/4" x 1-1/2" (6 mm x 38 mm) y (2) tuercas de brida (H).

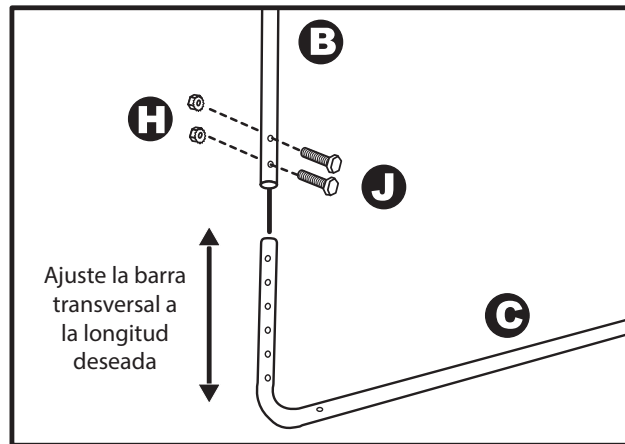

2B: Conecte las barras transversales (C) a las varillas verticales (B), usando (2) pernos hexagonales (J) de 1/4" x 1-1/2" (6 mm x 38 mm) y (2) tuercas de brida (H). Asegúrese de instalar el conjunto de la segunda barra transversal paralelo y alineado con el que instaló primero.

3. Colocación y fijado de la rejilla

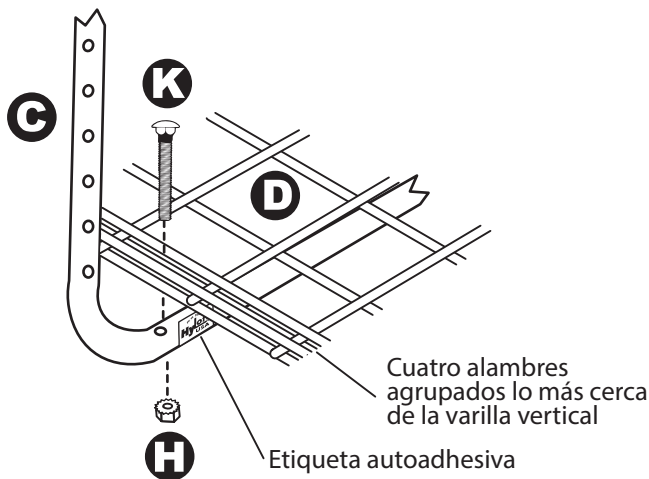

3A: Coloque (2) rejillas de alambres (D) de manera uniforme sobre los bordes exteriores de las barras transversales (C). (**Nota:** Los alambres largos de la rejilla van en el lado inferior) y fjela sin apretar utilizando (4) pernos de coche (K) de 1/4" x 2" (6 mm x 51 mm) y (4) tuercas de brida (H), como de muestra. No apriete completamente en este momento.

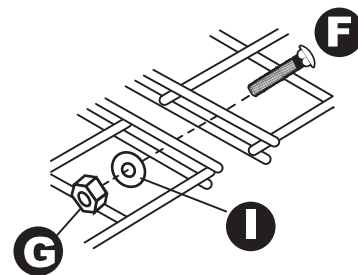

3B: Coloque la tercera rejilla de alambres (D) encima de las barras transversales (C), entre las dos rejillas de los extremos, y júntelas utilizando (4) pernos de coche (F) #6 x 1" (25.4 mm), (4) arandelas (I) y (4) tuercas hexagonales (G) #6 - 3 en cada lado. Ahora apriete (K) y (H).

Usted acaba de completar la instalación y está listo para colocar la carga en su nueva unidad de almacenamiento HyLoft.

(Carga máxima 250 lb. (113 kg) por unidad de 42" (1067 mm) x 42" (1067 mm), distribuida uniformemente.)

Periódicamente (al menos anualmente) revise todas las conexiones para asegurarse de que se mantienen bien apretadas.

Instalación de dos unidades Hyloft de 42" (1067 mm) x 42" (1067 mm): Siga las instrucciones anteriores. Se pueden unir múltiples unidades Hyloft utilizando los precintos plásticos (L) suministrados.



IL MANQUE UNE PIÈCE?

Pas besoin de rapporter cet article en magasin.
Appelez plutôt notre LIGNE SANS FRAIS:

1-800-253-1561

Nous vous remercions d'avoir acheté l'unité de rangement au plafond 106,7 cm x 106,7 cm HyLoft®. Knapé & Vogt s'est efforcé de vous fournir un produit de qualité qui vous offrira un service sans problème à vie. Dans le cas où tout problème surviendrait, et AVANT DE RETOURNER LE PRODUIT AU VENDEUR, veuillez appeler notre numéro sans frais : 1-800-253-1561.

Garantie limitée sur l'unité de rangement au plafond 106,7 cm x 106,7 cm HyLoft

Knapé & Vogt garantit ce produit contre tout défaut de matériaux ou de main-d'œuvre à vie. Knapé & Vogt s'engage à réparer ou à remplacer le produit, à sa seule discrétion. La présente garantie n'inclut aucuns frais découlant de l'installation, de la désinstallation ou du retour de l'unité de rangement au plafond 106,7 cm x 106,7 cm HyLoft.

La présente garantie est valide et exécutoire à condition que le poids maximal supporté par chaque unité de rangement au plafond 106,7 cm x 106,7 cm HyLoft ne dépasse pas 113,4 kilos uniformément répartis. Le client, le détaillant et/ou l'installateur décharge Knapé & Vogt de toute réclamation, y compris l'unité HyLoft et la structure à laquelle il est fixé, si le poids de la charge excède 113,4 kilos. L'unité doit également être installée conformément aux instructions du fabricant. Vous ne devriez jamais installer plus de deux unités HyLoft sur les deux mêmes poutres de plafond (chevrons, montants, fermes de toit, etc.). Tous les éléments de fixations devraient être examinés et serrés au moins une fois par année.

La présente garantie est offerte uniquement à l'acheteur initial de ce produit. Aucun des travaux couverts par la garantie ne seront effectués sans le reçu original de l'acheteur ou une autre preuve de la date de l'achat original jugée acceptable par Knapé & Vogt. Une preuve de la date d'achat doit être fournie à Knapé & Vogt si le produit est retourné.

La présente garantie limitée de Knapé & Vogt couvre SEULEMENT les défaillances du produit découlant d'un défaut de matériaux ou de main-d'œuvre! Elle ne couvre pas la corrosion, la rouille ou la décoloration de ses composantes, ni une défaillance causée par un usage abusif ou inapproprié, une mauvaise installation, une modification, un manque d'entretien raisonnable, ou toute autre défaillance non liée à un défaut de matériaux ou de main-d'œuvre.

Il n'y a AUCUNE autre garantie explicite ou implicite à l'exception de celles définies dans ce document, comme l'exigent les lois applicables.

KNAPÉ & VOGT NE POURRA PAS ÊTRE TENU RESPONSABLE DE DOMMAGES ACCESSOIRES, PARTICULIERS OU CONSÉCUTIFS DÉCOULANT DE L'UTILISATION DE CE PRODUIT OU DE TOUTE RUPTURE DE LA PRÉSENTE GARANTIE.

TOUTES LES GARANTIES IMPLICITES, LE CAS ÉCHÉANT, INCLUANT LES GARANTIES TACITES OU CONCERNANT LA QUALITÉ MARCHANDE ET L'APTITUDE À UN EMPLOI SPÉCIFIQUE, SONT LIMITÉES À LA DURÉE DE LA PRÉSENTE GARANTIE.

Certains États ne permettent pas l'exclusion de dommages accessoires ou consécutifs, ni la limitation de la durée d'une garantie implicite; il se peut donc que les restrictions ci-dessus ne s'appliquent pas à vous. Aucune autre garantie, écrite ou verbale, ne sera honorée concernant ce produit. La présente garantie vous accorde des droits spécifiques; vous pourriez avoir d'autres droits qui varient d'un État à l'autre.

Knapé & Vogt n'est pas responsable des dommages subis par l'équipement au cours du transport. Les produits réparés ou remplacés seront soumis aux conditions de la présente garantie, et seront inspectés par Knapé & Vogt avant l'envoi de retour. Les dommages subis au cours du transport doivent être immédiatement signalés au transporteur, et une réclamation doit être déposée auprès de ce dernier.

**Knapé & Vogt®
Grand Rapids, MI 49505 É.-U.**

Trouvez des renseignements, des accessoires et des questions fréquemment posées sur le site Web de HyLoft:
www.HyLoft.com

Brevets américains: 6435105, 6715427, 7152535

Brevets canadien: 2790141

Brevets australiens: 2001296786, AU2005211415



INSTRUCTIONS D'ASSEMBLAGE

Unité de rangement au plafond

106,7 cm x 106,7 cm

IL MANQUE UNE PIÈCE?

Pas besoin de rapporter cet article en magasin.
Appelez plutôt notre LIGNE SANS FRAIS:

1-800-253-1561

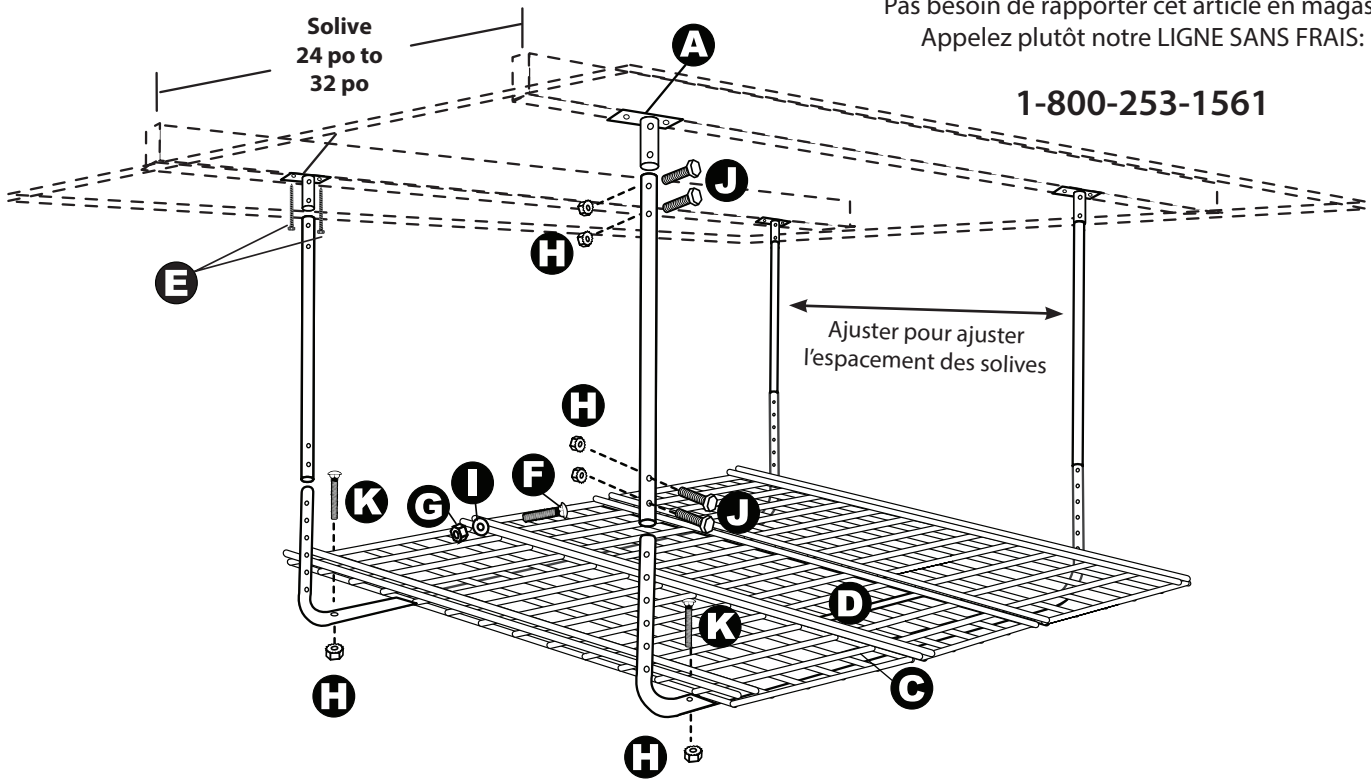

Pièces incluses: IMPORTANT: Liez les instructions en entier avant de débuter toute installation.

A (4) Supports de plafond 	B (4) Tiges verticales 	C (2) Barres de support
D (3) Grilles métalliques 	E (8) Vis trie-fond 5/8 po x 2-1/2 po Utilisez une clé de 1/2 po	F (6) Boulons de carrosserie #6 x 1 po
G (6) Écrous hexagonaux #6 Utilisez une clé de 5/16 po 	H (20) Écrous à embase 1/4 po Utilisez une clé de 7/16 po 	I (6) Rondelles #6
J (16) Hex Bolts 1/4" x 1-1/2" Utilisez une clé de 7/16 po 	K (4) Boulons de carrosserie 1/4 po x 2 po 	L (2) Courroies d'attache en plastique
M Autocollant Hyloft 		

Outils requis:

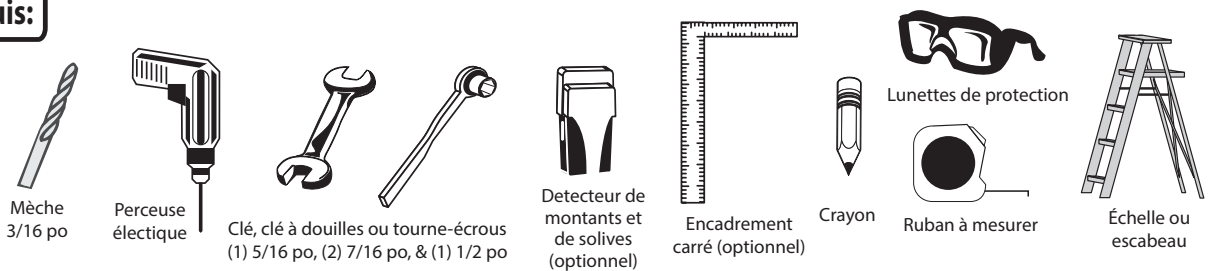

Durée d'installation : Environ 30 minutes.

Important : Lisez les instructions en entier avant de débiter toute installation.

1. Installation des supports de plafond

Avant de procéder à l'installation de l'unité, décidez quel emplacement vous conviendra le mieux, au-dessus de la porte du garage (si l'espace le permet) ou au-delà de la porte lorsqu'elle est ouverte.

REMARQUE: Si vous effectuez l'installation au-dessus de la porte de garage, un espace libre d'au moins 27 po est requis entre le point le plus haut de la porte ouverte lors de son déplacement vers le haut et le plafond.

Détectez l'emplacement des solives du plafond dans la zone d'installation désirée et déterminez leur orientation. Afin de distribuer adéquatement le poids de rangement, vous ne devez pas installer plus de deux unités HyLoft sur les deux mêmes solives du plafond. Les supports de plafond sont installés parallèlement aux solives. Consultez le diagramme ci-dessous ou les photos sur l'emballage pour plus de clarifications concernant l'installation.

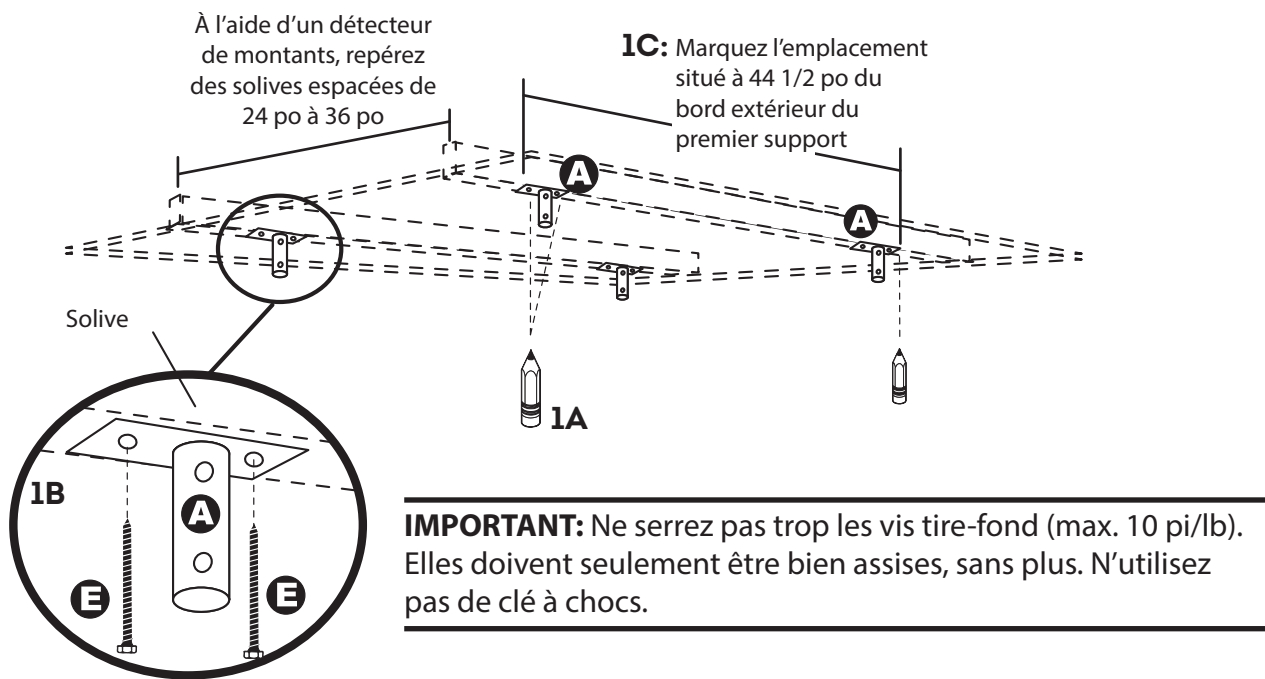

1A: Tenez un support de plafond (A) contre le plafond à l'endroit choisi, en vous assurant que les trous du support sont parallèles au centre de la solive. Utilisez les deux trous du support de plafond (A) en guise de gabarit pour marquer l'emplacement de ces trous sur la solive avec un crayon. **PRÉ-PERCEZ** deux trous de 3/16 po aux endroits marqués sur la solive.

1B: Enduisez de savon en pain ou liquide les filets des vis tire-fond (B) pour en faciliter le vissage. À l'aide d'une clé à douille ou d'un tourne-écrou de 1/2 po, installez (2) vis tire-fond (E) de 5/16 po x 2 1/2 po dans les deux trous du support de plafond (A) pour le fixer sur la solive.

1C: À partir du bord extérieur du support de plafond (A) que vous venez d'installer, mesurez 44 1/2 po (le long de la même solive) et faites une marque de crayon au plafond. Cette marque indique le bord extérieur du support de plafond (A) opposé. Répétez les étapes 1A et 1B pour installer le deuxième support.

1D: Répétez maintenant les étapes 1A, 1B et 1C pour installer l'autre paire de supports de plafond (A), qui devraient être parallèles à celles que vous venez d'installer.

2. Installation des tiges verticales et des barres de support

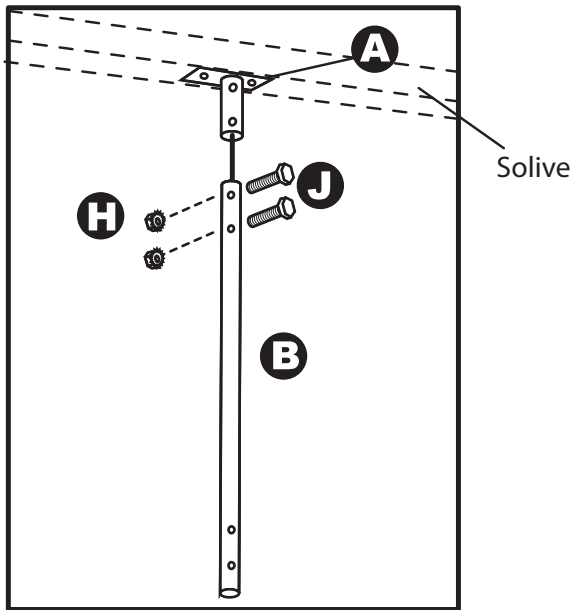

2A: Reliez les tiges verticales (B) aux supports de plafond (A) au moyen de (2) boulons hexagonaux de 1/4 po x 1 1/2 po (J) et de (2) écrous à embase (H).

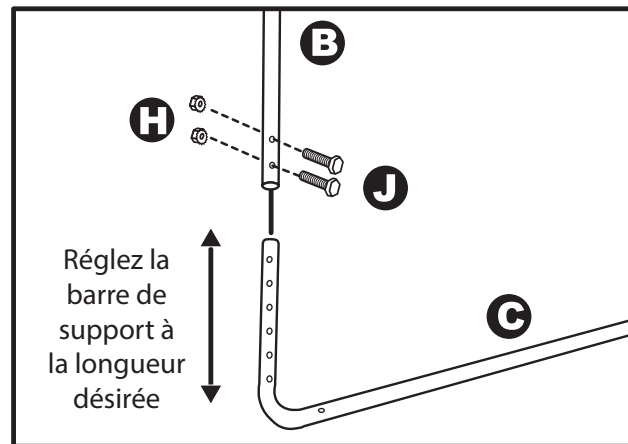

2B: Reliez les barres de support (C) aux tiges verticales (B) au moyen de (2) boulons hexagonaux de 1/4 po x 1 1/2 po (J) et de (2) écrous à embase (H). Assurez-vous que le deuxième assemblage de barre de support est parallèle et aligné avec le premier assemblage installé.

3. Mise en place et fixation des grilles

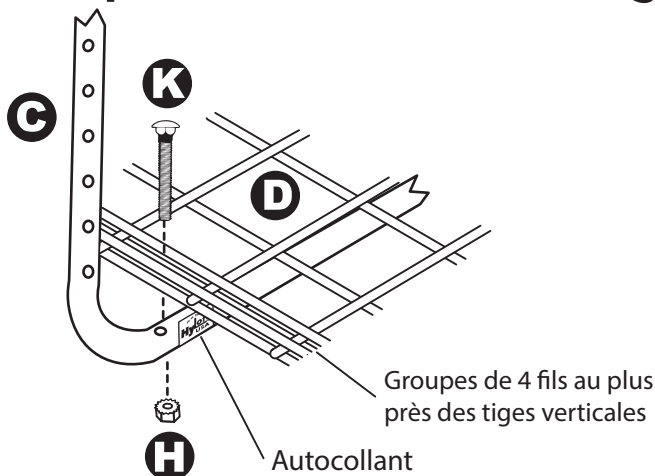

3A: Répartissez également (2) grilles (D) sur les bords extérieurs des barres de support (C) (**Remarque:** Les longs fils des grilles doivent être orientés vers le bas) et fixez-les en place sans serrer au moyen de (4) boulons de carrosserie de 1/4 po x 2 po (K) et de (4) écrous à embase (H), tel qu'illustré. Ne serrez pas à cette étape.

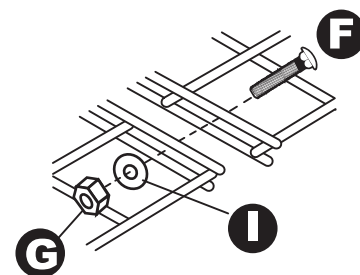

3B: Posez la troisième grille (D) sur les barres de support (C), entre les (2) grilles extérieures et joignez-les ensemble au moyen de (4) boulons de carrosserie #6 x 1 po (F), de (4) rondelles (I) et de (4) boulons hexagonaux #6 (G), 3 de chaque côté. Serrez (K) et (H).

Vous avez maintenant terminé l'installation et vous pouvez charger votre nouvelle unité de rangement HyLoft. (**Maximum de 113,4 kilos par unité de 106,7 cm x 106,7 cm, uniformément répartis.**)

Vérifiez régulièrement (au moins une fois par année) tous les éléments de fixation pour vous assurer qu'ils demeurent bien serrés.

Installation de deux unités 106,7 cm x 106,7 cm HyLoft : Suivez les instructions ci-dessus. Les unités HyLoft multiples peuvent être reliées au moyen des courroies d'attache en plastique (L) fournies.